

ACCESSO SU FUNE

Soluzioni tecniche per l'accesso in quota e la manutenzione delle facciate



**rothoblaas**

Solutions for Safety

ACCESSO SU FUNE COME METODO

SOLUZIONI DI ACCESSO SU FUNE

L'accesso su fune è un'alternativa leggera ed efficiente ai ponteggi e alle piattaforme aeree: consente a tecnici specializzati di operare in sicurezza sulle facciate, utilizzando funi e imbracature.

Integrare i sistemi per l'accesso su fune già in fase di progettazione permette una manutenzione efficiente anche su strutture complesse, con un impatto minimo. Questo approccio consente interventi su misura per ogni esigenza manutentiva.



MANUTENZIONE DI
FACCIAE

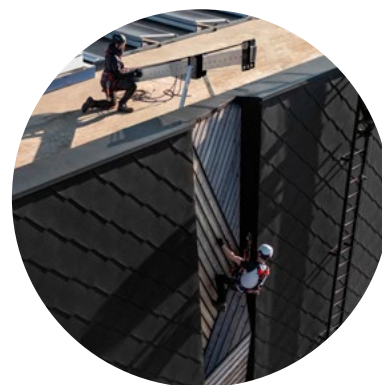

ISPEZIONE



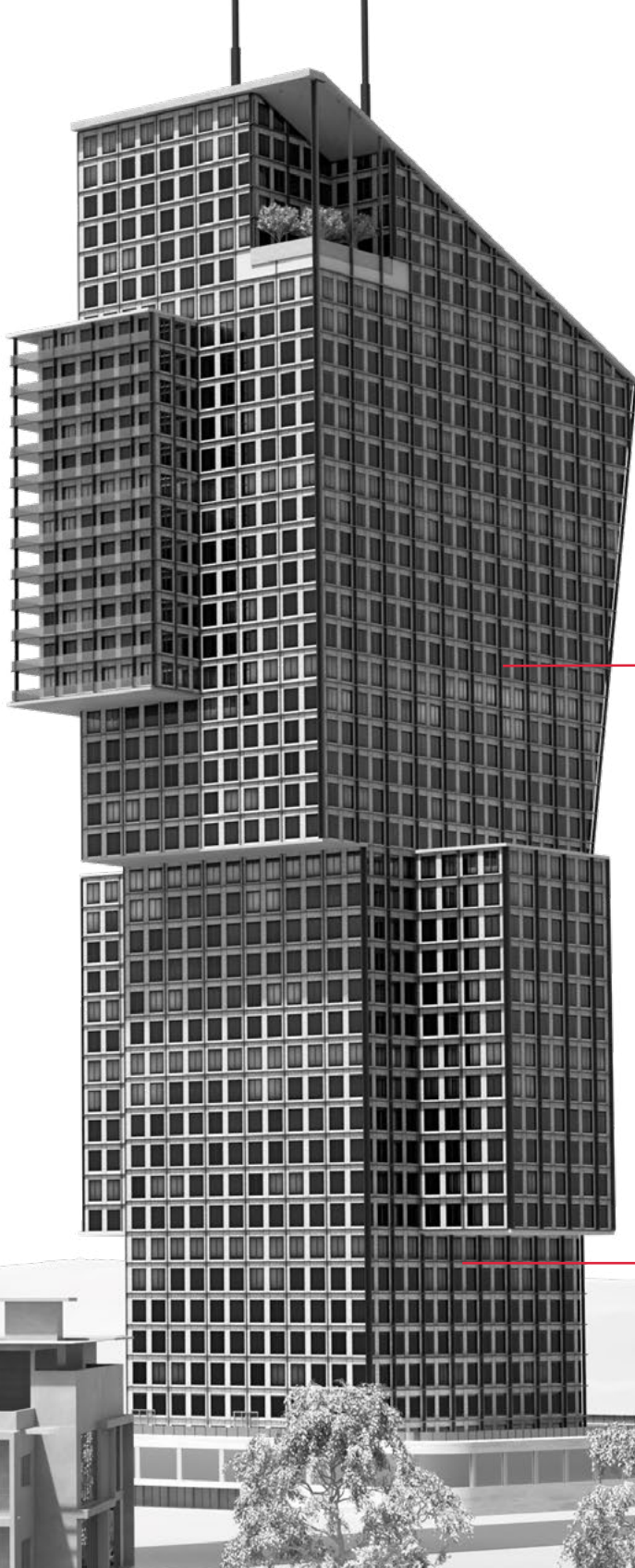

**PULIZIA
VETRI**



**SOSTITUZIONE
VETRI**

I COSA È IMPORTANTE SAPERE

PROGETTAZIONE

Per garantire efficienza, sicurezza e sostenibilità nel tempo, è fondamentale considerare la manutenzione già nella fase iniziale di progettazione.

COORDINAMENTO

Architetti e progettisti dovrebbero valutare con attenzione la fattibilità tecnica ed economica dei sistemi di accesso alla facciata, integrandoli nel progetto complessivo.

DISEGNO TECNICO

Per permettere interventi in sospensione sicuri ed efficaci, il sistema di accesso va progettato insieme agli specialisti del lavoro su fune e ai progettisti strutturali.

COSTRUZIONE

I sistemi permanenti di accesso possono essere usati già in fase di costruzione, permettendo agli operatori su fune di intervenire senza soluzioni provvisorie.

QUALI SONO I VANTAGGI DELL'ACCESSO SU FUNE?

Il rope access è un metodo avanzato per l'accesso e la manutenzione delle facciate: rapido, sicuro e adatto a qualsiasi edificio, senza impatto sull'aspetto architettonico.



SOLUZIONI SU MISURA

Il rope access si progetta in modo semplice e si integra nell'edificio senza richiedere interventi invasivi. È adatto anche a geometrie complesse come pareti negative e strutture a sbalzo.



INTEGRAZIONE ESTETICA

Il sistema non altera la percezione visiva dell'edificio. I punti di ancoraggio sono discreti, poco visibili e in alcuni casi removibili: ideali per edifici storici, facciate continue o contesti ad alta valenza architettonica.

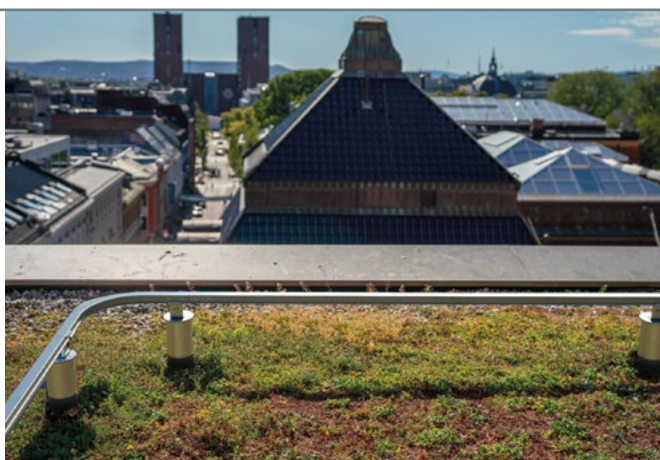

MASSIMA FLESSIBILITÀ, MINIMO IMPATTO

Il rope access permette interventi rapidi, localizzati o su larga scala, anche in spazi ristretti o difficili da raggiungere. Non richiede occupazione di suolo pubblico né modifica delle strutture esistenti.





VANTAGGI ECONOMICI

Il rope access riduce i costi rispetto a impalcature e BMU, eliminando noleggi, movimentazione e montaggio di macchinari pesanti. Richiede meno tempo e manodopera, e minimizza i costi indiretti per il committente, come l'interruzione delle attività o la limitazione degli accessi.



VANTAGGIO SOSTENIBILE

Metodo leggero e non invasivo, il rope access ha un impatto ambientale contenuto in ogni fase. Una logistica ridotta comporta meno trasporti, minori emissioni e un ingombro minimo in cantiere, con vantaggi per la sicurezza e l'organizzazione del lavoro.



ACCESSO SU FUNE: PERCHÉ CONVIENE RISPETTO AI SISTEMI TRADIZIONALI



RISTRUTTURAZIONE GENERALE DELLE FACCIATE

L'uso di ponteggi comporta costi di affitto elevati e un impatto visivo significativo.

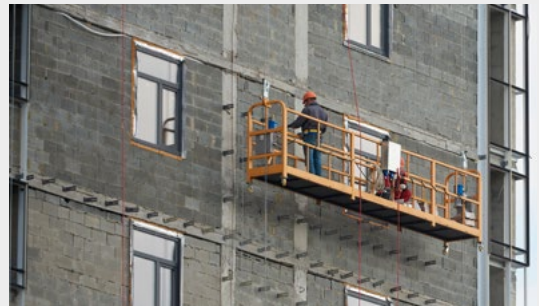

MANUTENZIONE INTONACO IN QUOTA

Le unità BMU temporanee non sono sempre compatibili con le condizioni del cantiere o con la morfologia dell'edificio.



MANUTENZIONE E TINTEGGIATURA FACCIATE

Le MEWP temporanee non sono sempre affidabili o efficienti, e vengono spesso utilizzate in modo improprio.

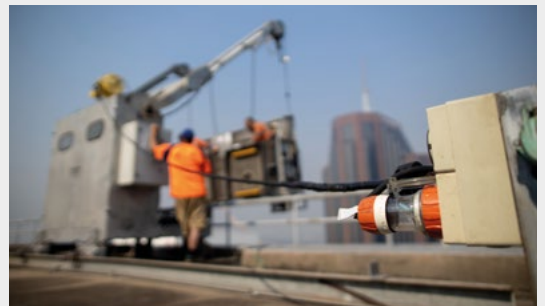

MANUTENZIONE FACCIATE

Le BMU hanno un impatto significativo sul design architettonico. Nasconderle all'interno dell'edificio riduce lo spazio disponibile e limita il valore commerciale.

FASI PROGETTUALI

ACCESSO IN SICUREZZA, GIÀ IN FASE PROGETTUALE

La scelta del sistema di accesso deve essere considerata già in fase di progetto, per evitare soluzioni invasive o poco efficienti a edificio ultimato. Architetti, ingegneri e specialisti lavorano insieme per trovare una soluzione sicura, a norma e adatta alle esigenze del progetto. Gli elementi vengono integrati senza compromessi estetici o strutturali, con benefici concreti su tempi e costi già durante il cantiere.

EDIFICIO RESIDENZIALE

Negli edifici residenziali con tetti piani e facciate verticali, il rope access rappresenta un'alternativa pratica ed efficiente ai ponteggi, alle piattaforme e alle gru.

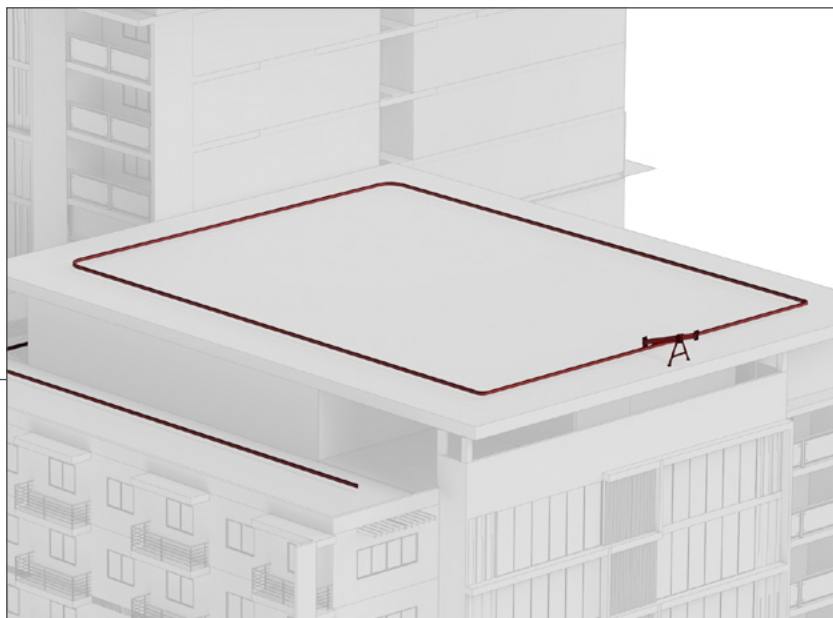
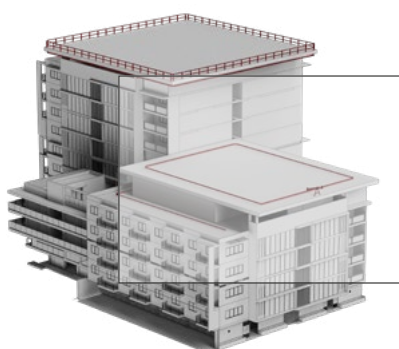

EDIFICIO

RESIDENZIALE

COMMERCIALE

EDIFICIO COMMERCIALE

Anche in edifici commerciali con forme articolate o superfici difficili da raggiungere, il rope access permette una manutenzione completa, senza bisogno di sistemi ingombranti.

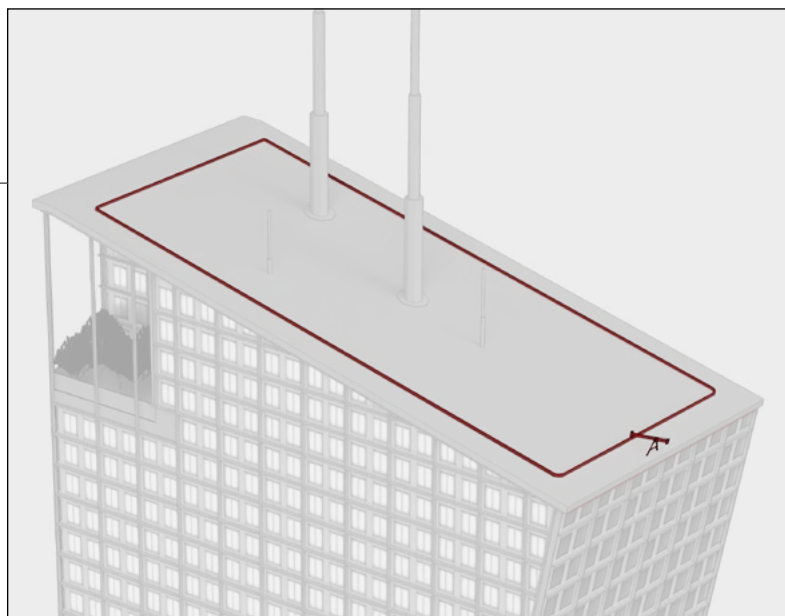
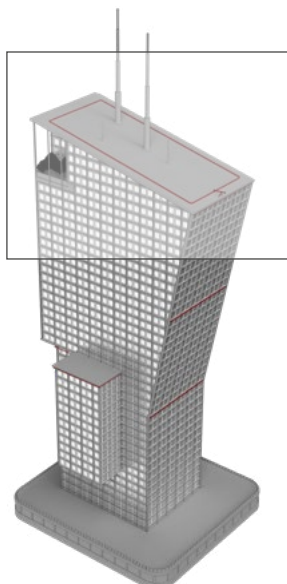

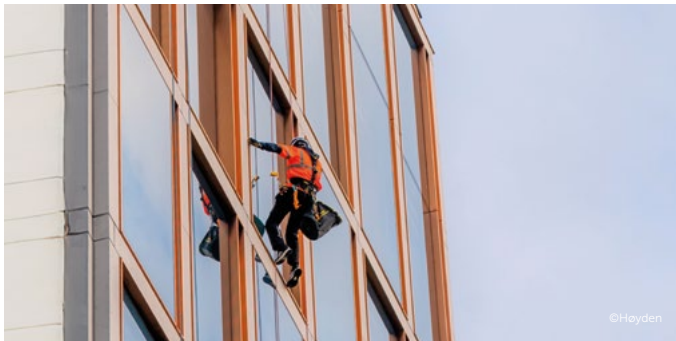

ESEMPIO DI EDIFICIO RESIDENZIALE

Rothoblaas Technical Salesmen & Technical Consultant

Safety Specialist

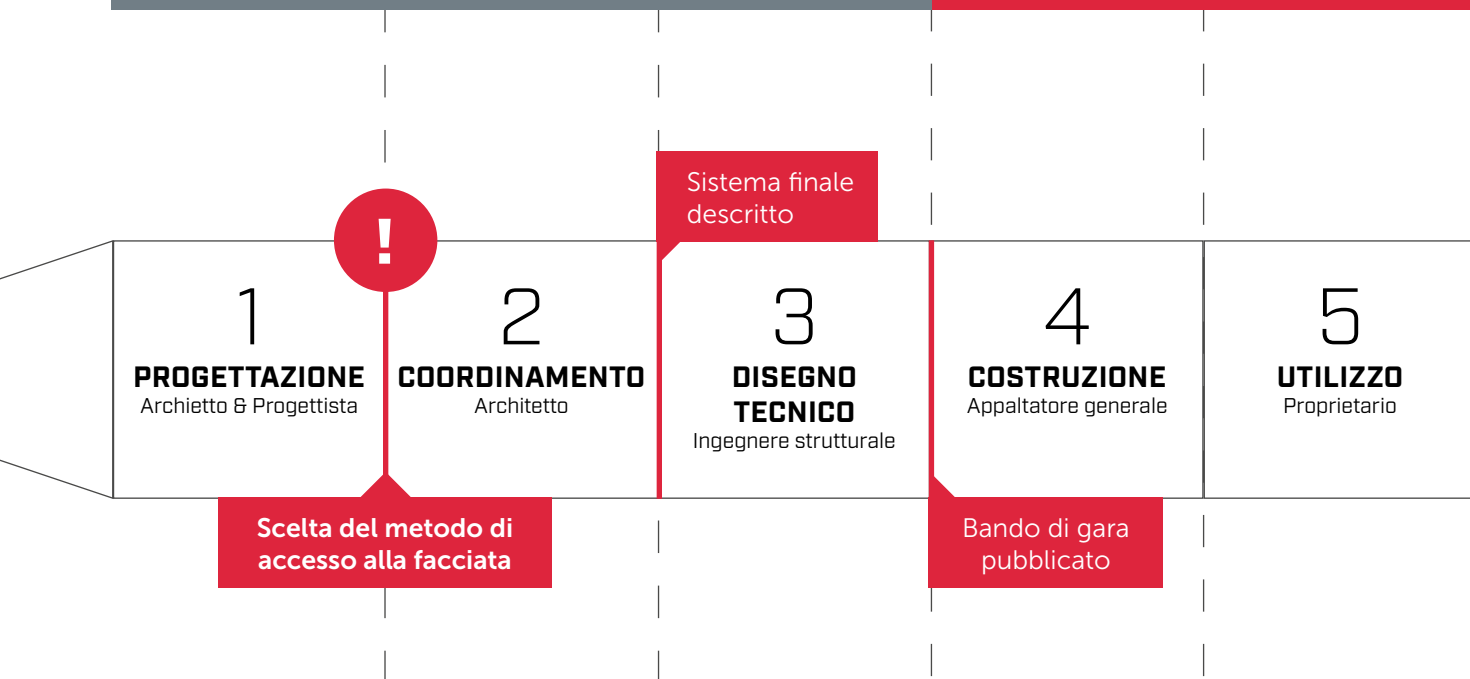

Rothoblaas Technical Salesmen & Technical Consultant

Safety Specialist

ESEMPIO DI EDIFICIO COMMERCIALE



PRODOTTI E SISTEMI PER LAVORO SU FUNE

SOLID

PUNTO DI ANCORAGGIO RIGIDO PER LAVORO SU FUNE

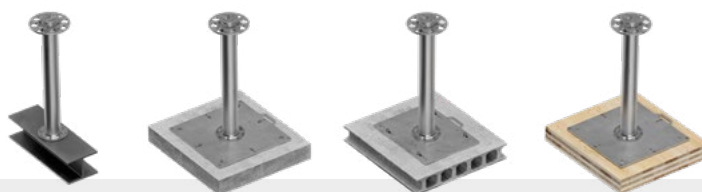

SOLIDRIG

		EN 795:2012 A	CEN/TS 16415:2013	UNI 11578:2015 A	BS 8610:2017 A3/A5	AS/NZS 5532:2013	ANSI* Z359.18 - 2017 A
numero massimo di utilizzatori	n.	🧑🧑🧑			🧑🧑		🧑

PATROL + SOLID

LINEA VITA SU SUPPORTO RIGIDO PER IL LAVORO SU FUNE

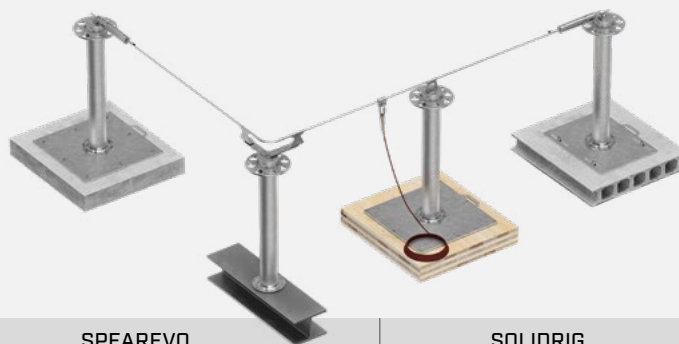

		SPEAREVO				SOLIDRIG			
		EN 795:2012 C	CEN/TS 16415:2013	UNI 11578:2015 C	AS/NZS 1891.4:2009	AS/NZS 1891.2:2001	BS 8610:2017 A3/A5	AS/NZS 5532:2013	ANSI* Z359.18 - 2017 A
utilizzatori	n.	🧑🧑🧑			🧑🧑🧑		🧑🧑	🧑	
metodo di lavoro		anticaduta/trattenuta				sospensione			
interasse minimo	x_{min}	2				-			
interasse massimo	x_{max}	15				-			
inflexione massima	y_{max}	3,35				-			

C-LEVER

SISTEMA DI DEVIAZIONE PER LAVORO SU FUNE E ACCESSO ALLE FACCIE

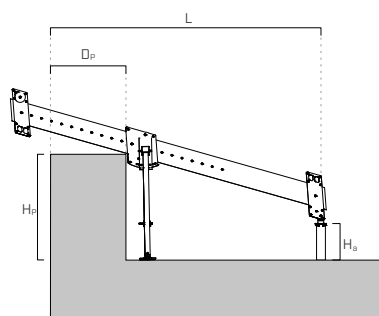
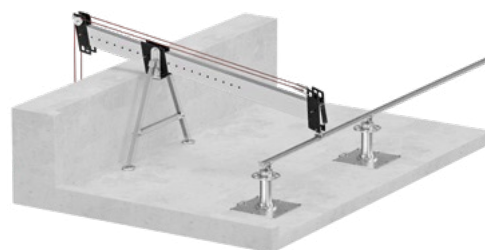

			dimensioni consigliate per l'impiego
distanza ancoraggio-facciata	L	[mm]	1700 - 2700
altezza parapetto	H _p	[mm]	fino a 1000
spessore parapetto	D _p	[mm]	fino a 800
altezza ancoraggio	H _a	[mm]	300 - 500

H-RAIL + SOLID

SISTEMA A BINARIO SU SUPPORTO RIGIDO
PROGETTATO PER IL LAVORO SU FUNE

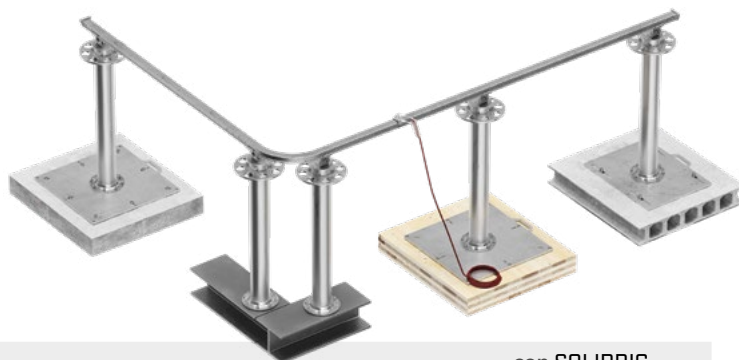

		con SOLIDRIG								
sospensione		EN 795:2012 D	CEN/TS 16415:2013	UNI 11578:2015 D	AS/NZS 1891.2:2001	AS/NZS 1891.4:2009	BS 8610:2017 03-05	AS/NZS 5532:2013	BS 8610:2017 A3/A5	ANSI* Z359.18 -2017 A
utilizzatori (sistema)	no	🧑🧑🧑🧑			N.A.		🧑	🧑🧑		🧑
utilizzatori (campata)	n.	🧑🧑			🧑🧑		🧑	-		-
interasse massimo	x_{max} [m]	2			2		2	-		-

H-RAIL OVERHEAD

SISTEMA A BINARIO SOPRA TESTA



sospensione		EN 795:2012 D	CEN/TS 16415:2013	UNI 11578:2015 D	AS/NZS 1891.2:2001	AS/NZS 1891.4:2009	BS 8610:2017 03 - 05
utilizzatori (sistema)	n.	🧑🧑🧑🧑			N.A.		🧑
utilizzatori (campata)	n.	🧑🧑			🧑🧑		🧑
interasse massimo	x_{max} [m]	2			2		2

H-RAIL ON WALL

SISTEMA A BINARIO USO ORIZZONTALE A PARETE



sospensione		EN 795:2012 D	CEN/TS 16415:2013	UNI 11578:2015 D	AS/NZS 1891.2:2001	AS/NZS 1891.4:2009	BS 8610:2017 03 - 05
utilizzatori (sistema)	n.	🧑🧑🧑🧑			N.A.		🧑
utilizzatori (campata)	n.	🧑🧑			🧑🧑		🧑
interasse massimo	x_{max} [m]	2			2		2

WING

PUNTO DI ANCORAGGIO PER LAVORI IN SOSPENSIONE



CODICE	materiale	colore		d ₁ [mm]	B [mm]	H [mm]	L [mm]	pz.	
WING	S355J2 - zincato galvanico Fe/Zn 12μ + verniciato a polvere (RAL7032-grigio)			17	65	56	115	1	
WINGY	S355J2 - zincato galvanico Fe/Zn 12μ + verniciato a polvere (RAL1016-giallo)								
WINGA4	acciaio inossidabile 1.4404 / AISI 316L			17	65	56	115	1	

AOSWS

PUNTO DI ANCORAGGIO PER LAVORI IN QUOTA

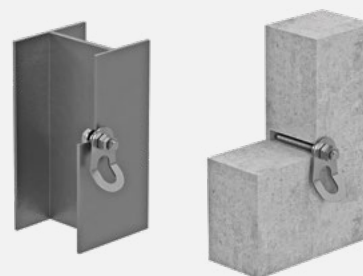

CODICE	materiale		d ₁ [mm]	B [mm]	L [mm]	pz.	
AOSWS	acciaio inossidabile 1.4301 / AISI 304		17	60	98	1	
AOSWSA4	acciaio inossidabile 1.4401 / AISI 316		17	60	98	1	

DPI - DISPOSITIVI DI PROTEZIONE INDIVIDUALE



HERO

Casco per lavori in quota, cantiere o aree industriali



OLYMPIA

Imbracatura completa professionale per lavoro in accesso su fune



TOOLGRAB

Dispositivi per impedire la caduta di utensili



EDGEPRO

Rulliera in lega leggera di alluminio per scorrimento corde



PLANK

Sedile per sospensioni prolungate

SISTEMI ANTICADUTA E DISPOSITIVI DI PROTEZIONE

Un catalogo ricco di soluzioni innovative e strumenti per semplificare il lavoro dei professionisti della sicurezza. Scaricalo dal nostro sito web o richiedine una copia al tuo agente di fiducia!





Testiamo la tua sicurezza, così non devi farlo tu

Grazie al "Laboratorio Gravità" interno testiamo sistemi anticaduta verticali e orizzontali, inclusi i fissaggi. Certificato CE, il banco prova accelera i tempi di sviluppo dei prodotti e assicura che ogni sistema anticaduta sia sottoposto a rigorosi test prima di entrare in commercio.

rothoblaas.it/safe



 **rothoblaas**

Solutions for Safety



SUPPORTO TECNICO

Otteni la massima efficienza e performance dalle soluzioni Rothoblaas: un gruppo di consulenti tecnici altamente qualificati è sempre a disposizione di progettisti, tecnici e installatori.

- Consulenza e controllo per dispositivi di protezione individuale
- Assistenza per il posizionamento e il montaggio di linee vita
- Documentazione tecnica
- Certificazioni accompagnatorie
- Riferimenti normativi

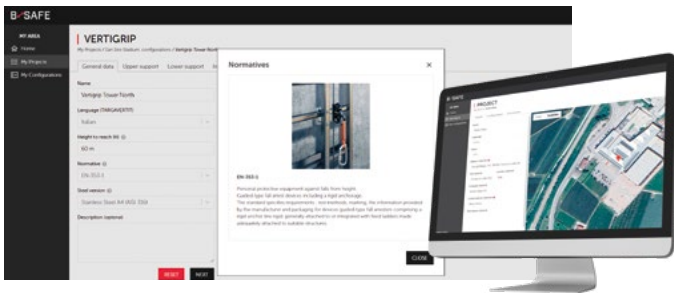

CONFIGURATORE B-SAFE

Il portale multifunzionale di Rothoblaas per:

- Configurare e calcolare sistemi anticaduta
- Calcolare i carichi trasmessi ai terminali e della deflessione del cavo
- Gestire in modo pratico la documentazione tecnica e la lista materiali



Iscriviti al nostro canale Youtube e rimani sempre aggiornato sui prodotti e le novità Rothoblaas.

**NON DIMENTICARE
DI ATTIVARE LE
NOTIFICHE!**



RISORSE ONLINE

- Modelli BIM su ProLib
- File CAD e voci di capitolato disponibili sul nostro sito



Rotho Blaas Srl
info@rothoblaas.com | www.rothoblaas.it

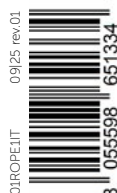

© Rothoblaas. All rights reserved.

